

Varenummer: 20663172
Beskrivelse: E+G Udligningsenhed
GN 350-32-6.6-AK-NI

Mål

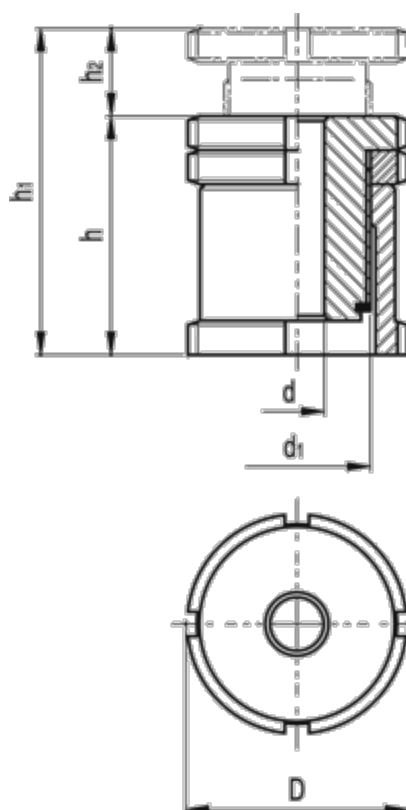

C-skruenøgle DIN 1810 = A30-32

d = 6.6

D = 32

d1 = M20x1

For skrue = M6

h = 41

h1 = 55

h2 = 14

Max. statisk belastning (N) = 43.4

Statisk forbelastning (N) = 36.6

Vægt (g) = 181